

STEAM IRON

SIX STEAM MODES



silk



cotton



linen



chemical fiber



wool



woolen



MODEL NO.: GSE-3953 | 220-240VAC, 50-60Hz, 1800W

VN



HƯỚNG DẪN SỬ DỤNG

Model: GSE-3953

Elmich là tập đoàn sản xuất và kinh doanh đồ gia dụng lớn, có uy tín ở Châu Âu với hơn 20 năm hình thành và phát triển. Mạng lưới của Elmich trải khắp các quốc gia Châu Âu và Châu Á, bao gồm Séc, Slovakia, Ba Lan, Hungary...Elmich là một trong số ít các thương hiệu được chính phủ Séc tài trợ đăng ký toàn cầu. Tập đoàn Elmich định vị qua thông điệp "Mang đến cho người tiêu dùng những sản phẩm gia dụng chuẩn Châu Âu và tuyệt đối an toàn cho sức khỏe".

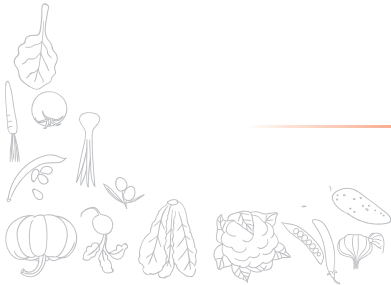

CẢNH BÁO AN TOÀN

Vui lòng đọc kỹ hướng dẫn trước khi sử dụng và cất giữ để tham khảo về sau.

1. Vui lòng kiểm tra điện thế trên bàn ủi có phù hợp điện thế nguồn tại nhà bạn không. Việc điện áp không đủ theo thông số kỹ thuật mà bàn ủi yêu cầu có thể dẫn đến hiện tượng hơi ra bị yếu.
2. Giữ cho dây điện không tiếp xúc bề mặt bàn ủi nóng.
3. Chọn nhiệt độ ở mức OFF trước khi cắm điện và khi tháo phích cắm.
4. Không được cắm dây điện để kéo phích cắm ra khỏi ổ cắm, thay vào đó hãy cầm phích cắm và kéo ra.
5. Không được ngâm bàn ủi trong nước hay chất lỏng khác để tránh bị điện giật.
6. Để xa tầm tay trẻ em.
7. Luôn đặt bàn ủi trên một bề mặt bằng phẳng khi ngưng ủi và sau khi sử dụng.
8. Sau khi rút phích cắm, phần tử gia nhiệt vẫn còn nóng nên không được chạm vào hoặc đặt lên các bề mặt dễ cháy.
9. Nếu dây điện nguồn của bàn ủi bị hỏng thì phải luôn được thay thế bởi nhà sản xuất bằng một bộ dây nguồn khác.
10. Nếu dây dẫn nguồn bị hỏng thì phải mang đến nhà chế tạo, đại lý dịch vụ hoặc những người có trình độ tương đương thay thế nhằm tránh xảy ra sự cố.
11. Người sử dụng tuyệt đối không được để bàn ủi hơi nước đứng hoạt động mà không được giám sát.
12. Lưu ý rút phích cắm ra khỏi ổ cắm trước khi đổ nước vào bình chứa nước, đổ nước sau khi đã sử dụng đi để tránh đóng cặn.
13. Không được mở nắp bình chứa nước để đổ nước trong quá trình ủi.
14. Bàn ủi hơi nước đứng phải được đặt trên bề mặt vững chắc trong lúc sử dụng.

15. Lưu ý cắm đầu ủ hơi nước theo chiều dọc và không cắm theo chiều ngang, nếu không sẽ có hiện tượng nước bị nhỏ giọt từ đầu bàn ủ.
16. Không sử dụng nước nóng đổ vào bình chứa nước, vì có thể làm bình chứa nước bị biến dạng.
17. Trong thời gian chờ mặt đế ủ nóng lên, hiện tượng nước bị nhỏ giọt từ các lỗ thoát hơi là điều hoàn toàn bình thường. Chờ một vài giây trước khi bắt đầu ủ.
18. Khi ủ, vui lòng giữ cho tư thế ủ và vòi hơi nước được thẳng đứng khi thao tác. Nếu ống dẫn hơi bị xoắn, gấp khúc, bị trùng,...sẽ dẫn đến việc nghe thấy tiếng nước sôi bên trong nhưng lại không có hơi nước thoát ra.
19. Khi sử dụng, việc hơi nước không thoát ra được có thể là do ống dẫn hơi, buồng gia nhiệt, hay đường ống dẫn nước bị tắc nghẹt do dị vật. Khi đó, hãy thực hiện thao tác làm sạch như chỉ dẫn bên dưới.
20. Chỉ sử dụng nước sạch để đổ vào bình chứa nước. Sử dụng nước khoáng, nước có cặn sẽ làm giảm tuổi thọ của thiết bị, khiến cho buồng gia nhiệt bị đóng cặn nhanh hơn.
21. Sau khi sử dụng, hãy để bàn ủ nguội trước khi cất giữ.

THÔNG SỐ KỸ THUẬT

Model	GSE-3953
Điện áp	220-240VAC
Tần số	50-60Hz
Công suất	1800W
Dung tích	2.5 L

CHI TIẾT SẢN PHẨM

A. Đầu ủi hơi nước	B. Đầu ủi ly
C. Móc treo	D. Bàn ủi
E. Móc kẹp bàn ủi	F. Ống hơi
G. Giá đỡ	H. Chốt khóa giá đỡ
I. Lò xo bảo vệ ống hơi	J. Mặt điều khiển
K. Bình chứa nước	L. Thân máy
M. Giá đỡ thân máy	N. Phích cắm điện
O. Van xả nước	

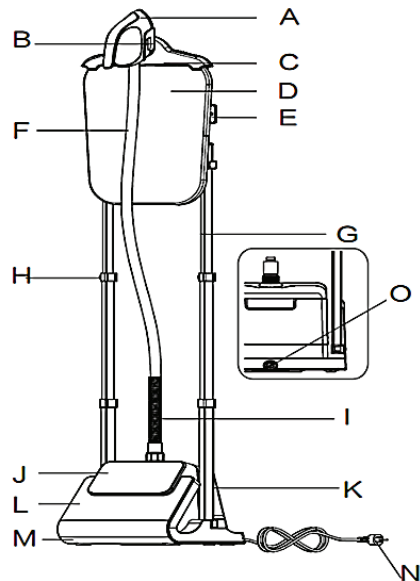

HƯỚNG DẪN LẮP ĐẶT PHỤ KIỆN

b.1

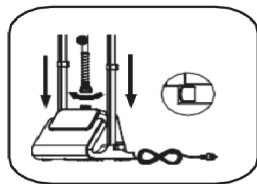

b.2

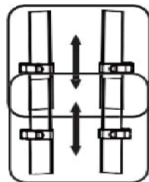

b.3

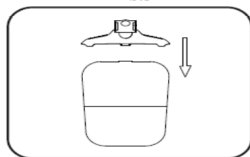

b.4

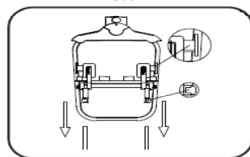

b.5

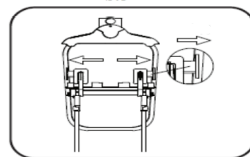

b.6-1

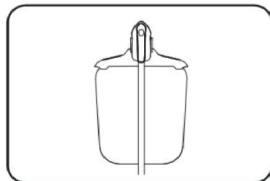

b.6-2

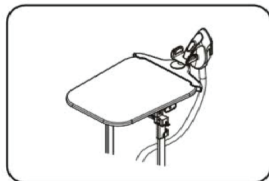

b.6-3



B.1: Lắp giá đỡ và ống hơi vào thân máy

- Lắp giá đỡ: Cắm hai thanh giá đỡ bằng nhôm vào vị trí cắm trên thân máy theo chiều từ trên xuống dưới như b.1.
- Lắp ống hơi: Vận đầu ống hơi vào vị trí thoát hơi trên thân máy, sau đó vận van khóa theo chiều kim đồng hồ để khóa chặt và kính đầu ống hơi với thân máy.

Lưu ý: Khóa trên vị trí cắm phải được gạt về vị trí mở, sau khi cắm được thanh giá vào mới được chuyển gạt về vị trí khóa.

B.2: Điều chỉnh chiều cao của giá đỡ

- Trên mỗi một thanh đỡ có 2 khóa nhựa để điều chỉnh chiều cao, mở khóa sau đó điều chỉnh chiều dài của 2 thanh sao cho chiều cao của chúng bằng nhau.

B.3: Lắp móc treo áo vào bàn là

- Lắp móc theo áo vào bàn là theo chiều như hình b.3

B.4 + B.5 : Điều chỉnh khóa góc trên bàn là

- Trên bàn là có hai khóa điều chỉnh góc như hình b.5, dùng hai tay kéo hai đầu khóa cùng lúc hướng ra ngoài sau đó chỉnh góc mà bạn muốn. Thả tay ra khỏi móc khóa để cố định vị trí góc của bàn là.
- Để gắn được bàn là vào hai đầu thanh đỡ nhôm điều chỉnh góc bàn là sao cho nó có chiều song song với thanh giá. Sau đó gắn bàn là vào hai đầu thanh nhôm như hình b.5.

B.6: Lắp đặt đầu ỉ hơi nước lên giá .

- Lắp đầu phun hơi vào móc trên bàn là như hình b.6.
- Đầu phun hơi có thể được lắp đặt theo các góc khác nhau như hình b.6.

Lưu ý: Không nên gắn đầu phun hơi vào móc treo áo, nó có thể bị rơi làm hỏng đầu phun hơi.

HƯỚNG DẪN SỬ DỤNG

A. Cấp nước vào bình chứa.

Lấy két nước ra khỏi thiết bị, tháo ốc nhựa dưới đáy két nước, đổ đầy nước vào két nước, vặn chặt ốc dưới đáy bình, đặt két nước vào vị trí ban đầu.

Chú ý:

- Ngăn chứa nước của sản phẩm này chỉ có thể được đổ đầy nước lạnh. Vui lòng tránh bơm nước nóng vào bình chứa nước.
- Đồng thời, không cho nước hoa, giấm, tinh bột hoặc các sản phẩm hóa học khác vào nước lạnh để tránh làm hỏng sản phẩm.
- Chỉ sử dụng nước tinh khiết hoặc nước được lọc từ máy lọc nước để tăng tuổi thọ cho máy.

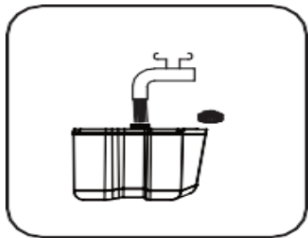

B. Lựa chọn chức năng sử dụng.

- Kết nối phích cắm điện của thiết bị với nguồn điện.
- Nhấn nút “ON/OFF” để bật thiết bị, nhấn phím “Menu” để lựa chọn chức năng phù hợp.
- Máy có 6 chức năng để bạn lựa chọn, bạn có thể lựa chọn chức năng phù hợp với loại vải mình sử dụng. (Lụa - Silk, Vải thô - Fiber, Vải bông - cotton, Vải lanh - linen, vải dẹt - wool, Vải len - woolen)

Lưu ý:

- Không nghiêng máy khi bình chứa nước đầy để tránh nước bị tràn ra bên ngoài.
- Khi sử dụng bàn ủi, bạn sẽ thấy hơi nước bốc lên và nghe thấy âm thanh do nước sôi. Điều này hoàn toàn bình thường. Nên ủi qua miếng vải để kiểm tra trước khi sử dụng bàn ủi lần đầu tiên.

CẢNH BÁO: Không để bình chứa nước khô trong lúc sử dụng vì điều này có thể làm hư hỏng bàn ủi.

C. Hướng dẫn ủi quần áo

- Treo quần áo lên móc treo hoặc bề mặt phẳng.
- Đeo găng tay hoặc dụng cụ bao tay để tránh bị bỏng.
- Nắm nhẹ phía dưới vạt quần áo để kéo thẳng bề mặt và đưa đầu bàn ủi theo chiều từ trên xuống hoặc sang phải hoặc sang trái.
- Ấn nhẹ đầu ủi hơi nước gần bề mặt vải khi ủi cổ áo.

Lưu ý: Nếu muốn ủi tay áo, hãy giữ thẳng tay áo để đạt hiệu quả khi ủi.

- Rút phích cắm điện sau khi sử dụng.

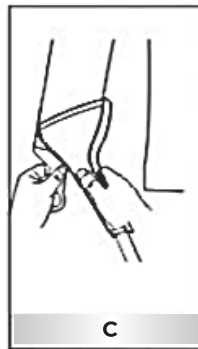
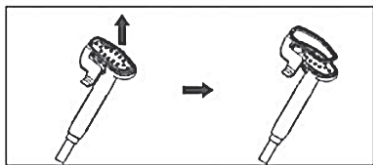
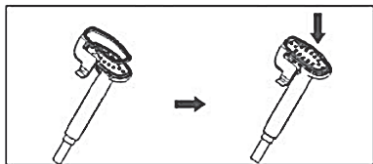

VỆ SINH VÀ BẢO QUẢN.

Khi lượng hơi nước nhìn thấy được bằng mắt thoát ra ít hơn bình thường, hoặc khi hơi phun ra mạnh nhưng chỉ kéo dài trong chốc lát và “Cảnh báo xả cặn” được kích hoạt để nhắc nhở, chúng tôi khuyên người sử dụng nên chủ động thao tác súc rửa màng bám trong bình chứa nước & buồng gia nhiệt. Các bước thao tác như sau:

1. Ấn nút tắt bàn ủi hơi nước đứng, rút dây điện ra khỏi ổ cắm, đợi một khoảng thời gian sau khi sử dụng để thiết bị nguội xuống bằng nhiệt độ phòng, thực hiện tháo giá đỡ bằng cách nhấn nút mở khóa và nắm kéo lên, tháo bình chứa nước ra và vặn nắp để đổ hết nước còn sót lại bên trong bình. Sau đó, nâng bàn ủi lên để xoay tháo nắp đáy buồng gia nhiệt phía dưới chân máy để loại bỏ lượng nước còn sót lại.
2. Hòa một lượng dấm với nước theo tỷ lệ 1:1 (tỷ lệ dấm so với nước có thể tăng lên tùy thuộc vào khoảng thời gian lâu hơn so với lần vệ sinh gần nhất, có nhiều mảng bám tích tụ lâu ngày hơn).
3. Đậy và khóa nắp đáy buồng gia nhiệt dưới chân máy. Đổ dung dịch dấm và nước đã hòa tan như trên vào trong bình chứa nước. Sau đó, lắp bình vào với thân máy như bình thường. Thao tác này sẽ điều chỉnh lượng dung dịch chảy qua hệ thống nước chảy vào buồng gia nhiệt để loại bỏ các mảng bám tích tụ lâu ngày.
4. Chờ khoảng từ 1 đến 2 tiếng, nhưng không được để dung dịch ngâm bên trong máy quá 8 tiếng.
5. Sau khi xong, tháo bình chứa nước ra khỏi thân máy và đổ đi dung dịch. Kế đến, tháo nắp vặn dưới đáy của chân máy để loại bỏ lượng dung dịch còn đọng lại bên trong. Cần thận khi thao tác để tránh nước bị tràn ra quá nhanh.
6. Đổ đầy nước sạch vào trong bình chứa nước, lắp vào thân máy. Sau đó, xoay tháo nút khóa dưới chân máy để thải nước ra. Lắp lại thao tác này vài lần để sạch rửa các mảng bám đã được dung dịch hòa tan còn sót lại.
7. Lắp ráp các bộ phận lại với nhau và sử dụng bàn ủi hơi nước đứng như bình thường.
8. Chúng tôi khuyên bạn nên thực hiện thao tác như trên thường xuyên ít nhất 1 tuần 1 lần nếu sử dụng thường xuyên để kéo dài tuổi thọ của bàn ủi.

XỬ LÝ SỰ CỐ

SỰ CỐ	NGUYÊN NHÂN	XỬ LÝ
Thiết bị không hoạt động	Một trong các mạch có lỗi, phích cắm bị lỏng, cầu chì bị đứt, đèn LED của nguồn cung cấp bị hỏng.	Kiểm tra lại phích cắm hoặc đem đến trung tâm bảo hành.
Tiếng ồn bắt nguồn từ đường ống hơi nước nhưng hơi nước sinh ra yếu	Ống hơi bị xoắn phía dưới.	Nâng ống hơi nước (để nước dư chảy ngược lại vào bình chứa).
Đầu phun hơi bị nhỏ giọt	Đầu phun hơi bị hỏng hoặc đầu ủ được đặt thẳng đứng.	Thay thế đầu phun hơi, điều chỉnh lại tư thế ủ theo đúng như hướng dẫn sử dụng.
Vị trí khớp nối ống hơi bị rò rỉ	Khớp nối có thể bị mòn sau thời gian dài sử dụng hoặc khớp nối chưa vặn chặt hoàn toàn. Khớp nối có thể bị mòn sau thời gian dài sử dụng hoặc khớp nối chưa vặn chặt hoàn toàn	Thay thế khớp nối. Xoay khớp nối thật chặt
Nước tràn ra khỏi bình chứa nước	Bình chứa nước bị bể hoặc có lỗ.	Thay bình chứa nước
Hơi nước yếu	Điện áp thấp hơn mức yêu cầu hoặc bị đóng cặn ở ống dẫn hơi, đầu ủ.	Thêm bộ ổn áp/ Vệ sinh thiết bị.

Bình chứa nước bị biến dạng	Đổ nước nóng vào bình chứa hoặc sử dụng chất hóa học.	Tiếp tục sử dụng nếu không nghiêm trọng hoặc thay thế bình chứa nước.
Không có hơi nước nhưng đèn hiển thị vẫn sáng	Bình chứa nước không đặt đúng vị trí. Bộ phận tạo hơi nước bị hỏng hoặc bộ phận điện bên trong bị hỏng	Kiểm tra lại vị trí đặt bình chứa nước. Gọi kỹ thuật viên hoặc đem đến trung tâm bảo hành.



www.elmich.vn